

ESOTERIC

N-03T

Network Audio Transport

BEDIENUNGSANLEITUNG 3

MANUALE DI ISTRUZIONI.....17



CAUTION
RISK OF ELECTRIC SHOCK
DO NOT OPEN



VORSICHT: VERMEIDEN SIE DAS RISIKO EINES STROMSCHLAGS. ENTFERNEN SIE NICHT DIE ABDECKUNG (ODER RÜCKSEITE). DIE BAUTEILE IM GERÄTEINNEREN BEDÜRFTEN NICHT DER WARTUNG DURCH DEN NUTZER. WENDEN SIE SICH IM WARTUNGS-/REPARATURFALL AN DEN QUALIFIZIERTEN SERVICE.



Das Blitzsymbol mit Pfeilspitze in einem gleichseitigen Dreieck weist den Benutzer auf das Vorhandensein einer nicht isolierten „gefährlichen elektrischen Spannung“ im Geräteinneren hin, deren Stärke ausreichen kann, um für Personen ein Stromschlagrisiko darzustellen.



Das Ausrufezeichen in einem gleichseitigen Dreieck weist den Benutzer auf wichtige Bedienungs- und Wartungs- (Reparatur-) Anweisungen in den Dokumentationen hin, die dem Produkt beiliegen.

WARNUNG: ZUR VERMEIDUNG VON BRAND ODER STROMSCHLAG DARF DIESES GERÄT NICHT REGEN ODER FEUCHTIGKEIT AUSGESETZT WERDEN.

WICHTIGER HINWEIS

- ENTFERNEN SIE NICHT DAS GEHÄUSE, UM DIE INTERNE ELEKTRONIK FREIZULEGEN. IM GERÄTEINNEREN BEFINDEN SICH KEINE BAUTEILE, DEREN WARTUNG VOM NUTZER VORZUNEHMEN IST.
 - SOLLTEN FUNKTIONSTÖRUNGEN AUFTRETEN, KONTAKTIEREN SIE DEN HÄNDLER, BEI DEM SIE DAS GERÄT ERWORBEN HABEN UND BITTEN SIE UM EINEN SERVICETERMIN. VERWENDEN SIE DAS PRODUKT ERST WIEDER, WENN DIE REPARATUR DURCHGEFÜHRT WURDE.
 - DIE VERWENDUNG VON BEDIENELEMENTEN, EINSTELLUNGEN SOWIE DAS ABWEICHEN VON DEN IN DIESEM HANDBUCH BESCHRIEBENEN VERFAHRENSWEISEN KANN ZU GESUNDHEITSGEFÄHRDENDER STRAHLENBELASTUNG FÜHREN.
- 1) Lesen Sie diese Hinweise.
 - 2) Bewahren Sie diese Anweisungen auf.
 - 3) Beachten Sie alle Warnungen.
 - 4) Befolgen Sie alle Anweisungen.
 - 5) Elektrische Geräte sollten nie in der Nähe von Wasser betrieben werden.
 - 6) Verwenden Sie zum Reinigen stets ein trockenes Tuch.
 - 7) Achten Sie darauf, dass Belüftungsöffnungen nicht verdeckt sind. Beachten Sie bei der Installation die entsprechenden Anweisungen des Herstellers.

- 8) Vermeiden Sie Aufstellungsorte in der Nähe von Wärmequellen, wie Heizkörpern, Wärmespeichern, Öfen, Herden oder anderen Geräten (inklusive Verstärkern), die Wärme abstrahlen.
 - 9) Umgehen Sie nie die Sicherheitsfunktionen eines verpolungssicheren oder geerdeten Steckers. Verpolungssichere Stecker besitzen zwei Stromkontakte, von denen einer breiter ist als der andere. Geerdete Stecker (Schutzkontaktstecker) besitzen zwei Stromkontakte sowie einen dritten Erdungskontakt. Beide Steckerausführungen dienen der Sicherheit. Falls der vorhandene Stecker nicht in die verwendete Steckdose passt, lassen Sie den Stecker durch einen Elektriker austauschen.
 - 10) Achten Sie insbesondere im Bereich von Steckern, Steckdosen sowie dem Netzkabelausschuss/-anschluss darauf, dass nicht auf das Netzkabel getreten oder das Kabel eingeklemmt werden kann.
 - 11) Verwenden Sie nur vom Hersteller zugelassene Zubehörtartikel.
 - 12) Verwenden Sie ausschließlich vom Hersteller empfohlene oder beim Gerätekauf erworbene Rollwagen, Halterungen, Stative, Tische usw. Achten Sie bei Verwendung eines Rollwagens darauf, dass Wagen und Gerät nicht umfallen und Sie verletzen.
 - 13) Trennen Sie Ihr Audiosystem während eines Gewitters oder längerer Nichtverwendung vom Spannungsnetz.
 - 14) Überlassen Sie alle Reparaturen/Wartungsarbeiten qualifiziertem Fachpersonal. Reparatur oder Wartung sind erforderlich, wenn eine Beschädigung jeglicher Art vorliegt. Beispielsweise, wenn das Netzkabel oder der Netzstecker beschädigt sind, Flüssigkeit oder Gegenstände ins Geräteinnere gelangt sind, das Gerät Regen oder Feuchtigkeit ausgesetzt war, nicht mehr ordnungsgemäß funktioniert oder fallen gelassen wurde.
- Es wird auch dann ein geringer Ruhestrom aus dem Netz bezogen, wenn sich der POWER- oder STANDBY/ON-Schalter nicht in der ON-Position befindet.
 - Der Netzstecker dient als Verbindungs-/Trennglied zur Spannungsversorgung. Achten Sie darauf, dass er stets in einwandfreiem Zustand ist.
 - Achten Sie bei der Verwendung von Kopfhörern auf Ihr Gehör. Zu hoher Schalldruck von Ohr- oder Kopfhörern kann Hörschäden oder Hörverlust verursachen.



WARNUNG

Der Netzstecker von „Class I“-Produkten besitzt einen Schutzkontakt. Achten Sie darauf, dass die verwendete Wandsteckdose geerdet ist (Schutzkontaktsteckdose).

WICHTIGER HINWEIS

- Vermeiden Sie die Einwirkung von Tropf- oder Spritzwasser.
- Stellen Sie niemals Vasen oder andere mit Flüssigkeiten gefüllte Gefäße auf das Gehäuse.
- Eine Installation in geschlossenen Regalsystemen oder ähnlichen Möbelstücken ist nicht zulässig.
- Wählen Sie einen Betriebsort in der Nähe der Wandsteckdose, so dass der Netzstecker jederzeit zugänglich ist.
- Falls Batterien (inklusive Akkupack oder austauschbare Trockenbatterien) zum Einsatz kommen, setzen Sie diese nicht direkter Sonne, Feuer oder großer Hitze aus.
- **ACHTUNG** bei Verwendung von Lithium-Batterien: bei inkorrekt vorgenommenem Batteriewechsel besteht Explosionsgefahr. Ersetzen Sie verbrauchte Batterien ausschließlich durch frische des gleichen oder gleichwertigen Typs.

Europamodell



Dieses Produkt entspricht den Anforderungen europäischer Richtlinien sowie anderen Verordnungen der Kommission.

Für Kunden in Europa

Entsorgung von elektrischen und elektronischen Altgeräten sowie Batterien und Akkus

- Sofern ein Produkt, die Verpackung und/oder die begleitende Dokumentation durch das Symbol einer durchgestrichenen Abfalltonne gekennzeichnet ist, unterliegt dieses Produkt den europäischen Richtlinien 2012/19/EU und/oder 2006/66/EG (geändert durch 2013/56/EU) sowie nationalen Gesetzen zur Umsetzung dieser Richtlinien.
- Diese Richtlinien und Gesetze schreiben vor, dass Elektro- und Elektronik-Altgeräte sowie Batterien und Akkus nicht in den Hausmüll (Restmüll) gelangen dürfen. Um die fachgerechte Entsorgung, Aufbereitung und Wiederverwertung sicherzustellen, sind Sie verpflichtet, Altgeräte und entladene Batterien/Akkus an den dafür vorgesehenen Orten zu entsorgen.
- Durch die ordnungsgemäße Entsorgung solcher Geräte, Batterien und Akkus leisten Sie einen Beitrag zur Einsparung wertvoller Rohstoffe und verhindern potenziell schädliche Auswirkungen auf die Gesundheit der Allgemeinheit und die Umwelt, die durch falsche Abfallentsorgung entstehen können. Die Entsorgung ist für Sie kostenlos.
- Falls der Gehalt an Blei (Pb), Quecksilber (Hg) und/oder Cadmium (Cd) in Batterien/Akkus die in der Richtlinie zur Batterieentsorgung (2006/66/EG, 2013/56/EU) angegebenen, zulässigen Höchstwerte übersteigen, wird die Bezeichnung des entsprechenden chemischen Elements oder der Elemente unterhalb der durchgestrichenen Abfalltonne angegeben. 
- Weitere Informationen zur Wertstoffsammlung und Wiederverwertung von Altgeräten, Batterien und Akkus erhalten Sie bei Ihrer Stadtverwaltung, dem für Sie zuständigen Abfallentsorgungsunternehmen oder der Verkaufsstelle, bei der Sie das Produkt erworben haben.



The MQA logo is a trade mark of MQA Limited.

“DSD” is a registered trademark.

Microsoft and Windows are either registered trademarks or trademarks of Microsoft Corporation in the United States and/or other countries.

Apple is a trademark of Apple Inc., registered in the U.S. and other countries.

App Store is a service mark of Apple Inc.

Google Play is a trademark of Google Inc.

Wi-Fi is a trademark or registered trademark of Wi-Fi Alliance.

ESOTERIC is a trademark of TEAC CORPORATION, registered in the U.S. and other countries.

Alle anderen Firmen- und Produktnamen sowie Logos in diesem Dokument sind Warenzeichen oder eingetragene Warenzeichen ihres jeweiligen Eigentümers.

Informationen zum Urheberrecht und zur Lizenzierung von Open-Source-Software finden Sie in dem separaten Dokument „Important Notice Regarding Software“.

Vielen Dank, dass Sie sich für dieses ESOTERIC-Produkt entschieden haben.

Bitte lesen Sie dieses Handbuch sorgfältig durch, damit Sie dieses Produkt optimal verwenden können. Bewahren Sie das Handbuch sowie die Garantiekarte an einem sicheren Ort auf, damit Sie zu einem späteren Zeitpunkt darauf zurückgreifen können.

Die Bedienungsanleitung steht auf der ESOTERIC-Webseite (<http://www.esoteric.jp/indexe.html>) zum Download zur Verfügung.

Zur Benutzung dieses Gerät benötigen Sie ein Tablet oder Smartphone, auf dem die zugehörige (kostenfreie) App installiert ist und das mit demselben Netzwerk wie das Gerät verbunden ist.

ACHTUNG

Dieses Gerät gibt digitale Signale nur über den aktuell gewählten Anschluss aus.

Stellen Sie den digitalen Ausgang vor dem Betrieb auf USB, XLR oder RCA ein.

Lesen Sie dazu „Einstellungsmodus“ und „Einstellung für den Ausgang“ auf Seite 12.

WICHTIGE SICHERHEITSHINWEISE	3
Vorbereitung	5
Lieferumfang	5
Hinweis zu Geräte-Spikes	5
Wartung	5
Hinweise zum Betrieb	6
Download der App zur Fernsteuerung	6
Netzwerkanschlüsse	7
Verkabelung	8
Bezeichnungen und Funktionen am Gerät	10
MQA (Master Quality Authenticated)	11
Grundlegende Bedienung	11
Ein- und Ausschalten	11
Einstellungsmodus	12
Optionen im Einstellungsmodus	12
Clock-Modus	12
Einstellung für den Ausgang	12
Einstellung für den DSD-Ausgang	13
Einstellung für den MQA-Ausgang	13
Einstellung für die Netzwerk-Darstellung	13
Automatische Display-Abschaltung	13
Automatische Energiesparfunktion	13
LED-Einstellung für den ETHERNET-Port	13
Dimmer-Einstellung	14
Einstellung zur Lautstärkeanpassung	14
Fehlerbehebung	14
Allgemein	14
Clock-Synchronisation	14
Wiederherstellen der Werkseinstellungen	15
Spezifikationen	15
Schematische Darstellung	16

Lieferumfang

Überprüfen Sie, ob die Verpackung alle im Folgenden aufgeführten Zubehörteile enthält. Sofern etwas fehlt oder auf dem Transportweg beschädigt wurde, setzen Sie sich bitte mit Ihrem Händler in Verbindung.

- Netz kabel × 1
- Filzscheiben × 3
- Bedienungsanleitung (dieses Dokument) × 1
- Garantiekarte × 1

Hinweis zu Geräte-Spikes

An der Geräteunterseite sind präzise gefertigte Metall-Spikes montiert.

Diese Spikes werden am Aufstellort auf die separaten Unterstellfüße aufgesetzt und bieten dann einen effektiven Schutz vor Vibrationen.

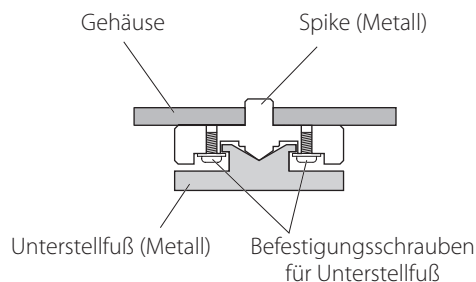

- Um ein Verkratzen der Oberfläche am Aufstellort zu vermeiden, können Sie zudem die im Lieferumfang enthaltenen Filzscheiben auf der Unterseite der Unterstellfüße anbringen.

Wartung

Verwenden Sie zur Reinigung der Gehäuseoberflächen ein weiches, trockenes Tuch.

Für hartnäckige Verschmutzungen verwenden Sie ein leicht feuchtes, gut ausgewaschenes Tuch.

- Sprühen Sie niemals Flüssigkeiten direkt auf das Gerät.
- Verwenden Sie in keinem Fall chemische Reinigungstücher, Verdüner oder andere chemische Reiniger. Andernfalls könnten Sie die Oberfläche beschädigen.
- Vermeiden Sie einen direkten Kontakt des Gehäuses mit Gummi oder Kunststoff über einen längeren Zeitraum, da die Oberfläche dadurch beschädigt werden kann.

⚠ Ziehen Sie zur Sicherheit den Netzstecker, bevor Sie das Gerät reinigen.

Hinweise zum Betrieb

- Stellen Sie nichts auf das Gerät.
- Stellen Sie das Gerät nicht in einer Umgebung auf, in der es übermäßig heiß werden kann. Dazu gehören Aufstellorte mit direkter Sonneneinstrahlung oder in der Nähe von Heizkörpern, Wärmespeichern, Öfen, Herden oder anderen Heizgeräten. Stellen Sie das Gerät zudem nicht auf einen Verstärker oder andere Geräte, die Wärme erzeugen, da dies zu Verfärbungen und Verformungen führen kann.
- Für eine gute Wärmeableitung müssen Sie bei der Installation einen Abstand von wenigstens 20 cm zwischen dem Gerät und einer Wand oder anderen Geräten vorsehen. Wenn Sie das Gerät in ein Rack einbauen, sollten Sie zum Schutz vor einer Überhitzung einen Abstand von wenigstens 5 cm über der Gehäuseoberseite und wenigstens 10 cm hinter dem Gerät vorsehen. Bei geringeren Abständen kann es zu einem Hitzestau mit Brandgefahr kommen.
- Stellen Sie das Gerät auf stabilem Untergrund auf.
- Bewegen Sie das Gerät im Betrieb nicht.
- Seien Sie vorsichtig, wenn Sie das Gerät transportieren, da es aufgrund seines Gewichts zu Verletzungen kommen kann. Bei Bedarf nehmen Sie die Hilfe einer zweiten Person in Anspruch.
- Die Versorgungsspannung muss in dem auf dem Gerät angegebenen Spannungsbereich liegen. Wenn Sie diesbezüglich unsicher sind, wenden Sie sich an eine Elektrofachkraft.
- Öffnen Sie in keinem Fall das Gehäuse des Geräts, da dadurch die interne Elektronik beschädigt werden kann oder die Gefahr eines Stromschlags droht. Wenn Gegenstände in das Gerät gelangen, wenden Sie sich an Ihren Händler.
- Ziehen Sie das Netzkabel immer am Stecker aus der Steckdose und nie am Kabel selbst.

Download der App zur Fernsteuerung

Zur Benutzung dieses Gerät benötigen Sie ein Tablet oder Smartphone, auf dem die zugehörige (kostenfreie) App installiert ist und das mit demselben Netzwerk wie das Gerät verbunden ist.

Sobald Sie die App auf einem Tablet oder Smartphone installiert haben, können Sie das Gerät damit über WLAN steuern.

- Der Download und die Benutzung der App sind kostenlos.



So finden Sie die Tablet/Smartphone App

Suchen Sie im App Store oder Google Play Store nach „ESOTERIC Sound Stream“.

Wiedergabe von Audiodateien auf einem USB-Flash-Laufwerk am Port USB DRIVE

- 1) Speichern Sie Audiodateien auf dem USB-Flash-Laufwerk oder einem anderen USB-Speichergerät und schließen Sie es an einem USB-DRIVE-Port an.
- 2) Folgen Sie den Anweisungen im Kapitel „Getting started“ (Einstieg) im ESOTERIC Sound Stream User's Manual, um das „Setup menu“ (Menü Einrichtung) zu öffnen.
- 3) Wählen Sie im Abschnitt Music Player (Musik-Player) die Option ESOTERIC N-03T.
- 4) Wählen Sie Music Library (Musikbibliothek) und dann ESOTERIC N-03T USB Music Server (Musik-Server).
 - Wenn sie viele Audiodateien enthält, kann das Aktualisieren der Musikbibliothek mehrere Minuten dauern.

Damit ist die Vorbereitung für die Wiedergabe von Audiodateien auf einem USB-Flash-Laufwerk am Port USB DRIVE abgeschlossen.

Lesen Sie das ESOTERIC Sound Stream User's Manual, um Wiedergabelisten vorzubereiten und Audiodateien abzuspielen.

ANMERKUNG

Die Firmware des Netzwerkmoduls wird über ESOTERIC Sound Stream aktualisiert. Wir empfehlen, das Gerät in regelmäßigen Abständen in ESOTERIC Sound Stream auszuwählen und eine Aktualisierung auf die aktuelle Firmware durchzuführen.

Wenn eine Firmware-Aktualisierung zur Verfügung steht, wird ein Dialogfenster mit einem entsprechenden Hinweis eingeblendet.

Anschlussbeispiel

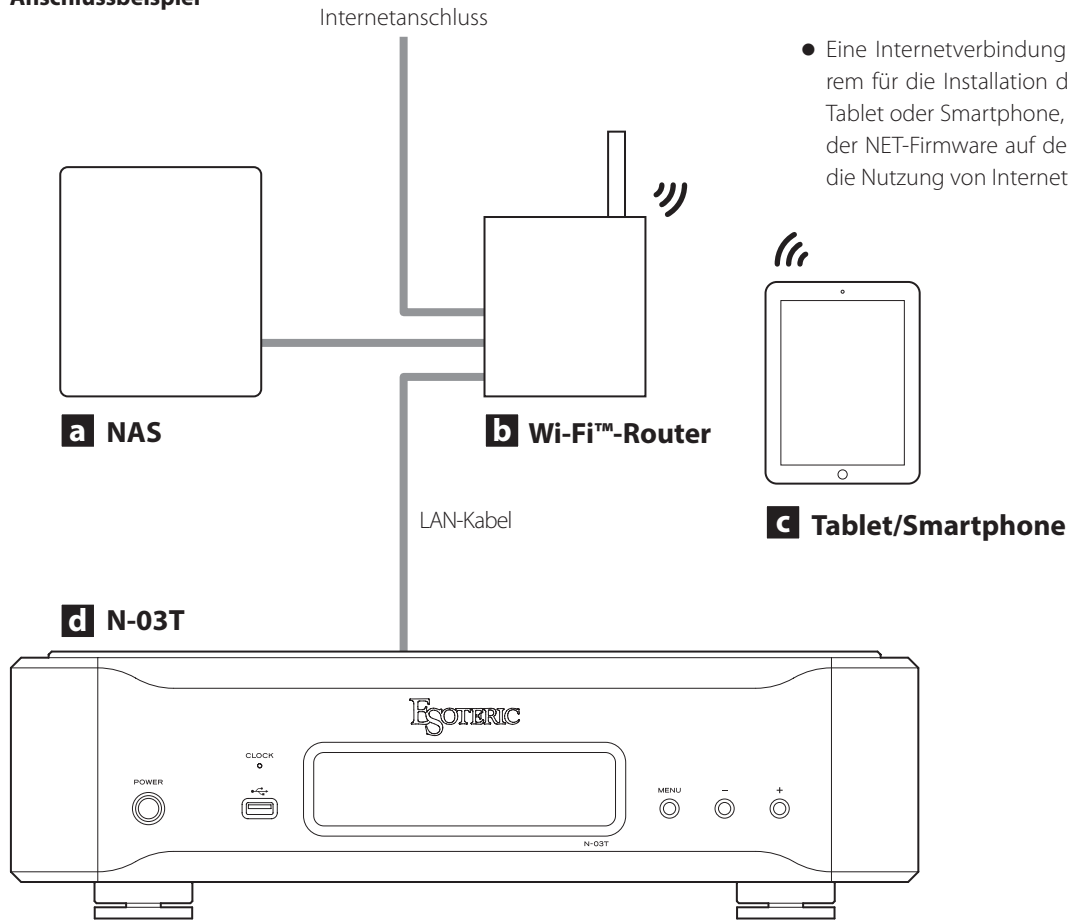

- Eine Internetverbindung wird unter anderem für die Installation der App auf einem Tablet oder Smartphone, die Aktualisierung der NET-Firmware auf dem Gerät sowie für die Nutzung von Internet-Radio benötigt.

a NAS (Network Attached Storage)

Dient zum Speichern von Audiodateien.
Für den Einsatz als Medienserver muss das NAS als UPnP-Server betrieben werden.

b Wi-Fi™-Router

Verbinden Sie Ihr Tablet oder Smartphone über WLAN mit dem Gerät und Ihrem NAS.

c Tablet/Smartphone

Installieren Sie die App zur Steuerung des Geräts.

d N-03T

Dieses Gerät.

⚠ Vorsichtsmaßnahmen bei der Verkabelung

- Nach Abschluss der gesamten Verkabelung verbinden Sie das Netzkabel mit der Steckdose.
- Lesen Sie die Bedienungsanleitungen für alle Geräte, die Sie anschließen, und befolgen Sie die jeweiligen Anweisungen.

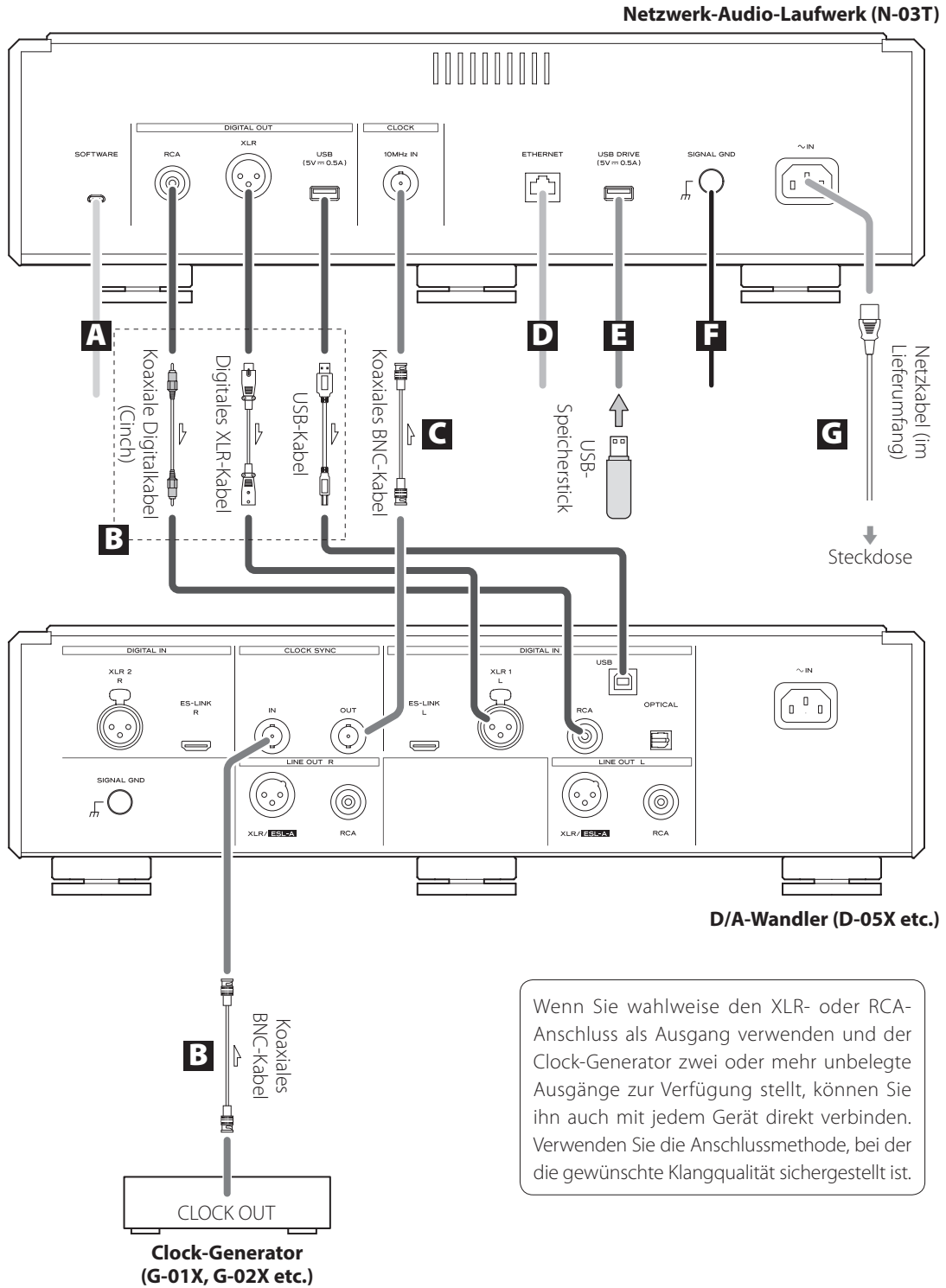

A **Wartungsschnittstelle (SOFTWARE)**

Dient für Wartungsarbeiten. Verwenden Sie diesen Anschluss nur auf ausdrückliche Aufforderung unserer Service-Abteilung.

B **Digitale Audioausgänge (DIGITAL OUT)**

An diesen Anschlüssen liegt ein digitales Audiosignal an. Verbinden Sie diese Anschlüsse mit den Digitaleingängen eines D/A-Wandlers (wie einem D-05X), eines SACD-Players oder anderen Geräts.

Verwenden Sie zur Verkabelung der folgenden Anschlüsse handelsübliche Audiokabel.

USB: USB-Kabel

XLR: Digitales XLR-Kabel

RCA (Cinch): Koaxiales Digitalkabel (Cinch)

- Verbinden Sie das Gerät über eine der oben genannten Optionen mit einem Gerät mit Digitaleingang.

Ändern Sie die Ausgangseinstellungen gemäß des benutzten Anschlusses (Seite 12).

C **10 MHz Clock-Eingangsbuchse (10MHz IN CLOCK)**

Während der Ausgabe über den XLR- oder RCA-Anschluss können Sie ein 10 MHz Sync- bzw. Clock-Signal einspeisen (Seite 12).

Wenn Sie einen Master-Clock-Generator verwenden, verbinden Sie seinen Clock-Ausgang mit dem Anschluss 10MHz IN CLOCK an diesem Gerät.

Verwenden Sie zum Anschluss ein handelsübliches koaxiales BNC-Kabel.

D **ETHERNET-Anschluss**

Verbinden Sie diesen Port mit einem LAN-Kabel mit dem Netzwerk (Seite 7).

Verwenden Sie zum Anschluss ein handelsübliches LAN-Netzwerkkabel.

E **USB-Laufwerksanschluss (USB DRIVE)**

Schließen Sie hier USB-Speichersticks mit Audiodateien an.

- Die maximale Stromversorgung beträgt 0,5 A.
- Dieser Port kann nur zur Wiedergabe von Musikdateien auf einem angeschlossenen USB-Speicherstick genutzt werden.

F **Masseanschluss SIGNAL GND**

Durch einen Anschluss dieses Massekontakts am Massekontakt des DA-Wandlers, Verstärkers oder eines anderen Geräts kann die Klangqualität verbessert werden.

- Hierbei handelt es sich allerdings nicht um einen elektrischen Schutzleiter.

G **Netzbuchse (~IN)**

Schließen Sie das mitgelieferte Netzkabel an dieser Buchse an. Nach Abschluss der gesamten Verkabelung verbinden Sie das Netzkabel mit der Steckdose.

 **Verwenden Sie nur das originale ESOTERIC-Netzkabel. Bei Verwendung eines anderen Kabels kann es zu einem Brand oder Stromschlag kommen.**

 **Ziehen Sie das Netzkabel aus der Steckdose, wenn Sie das Gerät längere Zeit nicht verwenden.**

Verwenden Sie ein BNC-Kabel mit einer Impedanz von 50 oder 75 Ω.

Bezeichnungen und Funktionen am Gerät

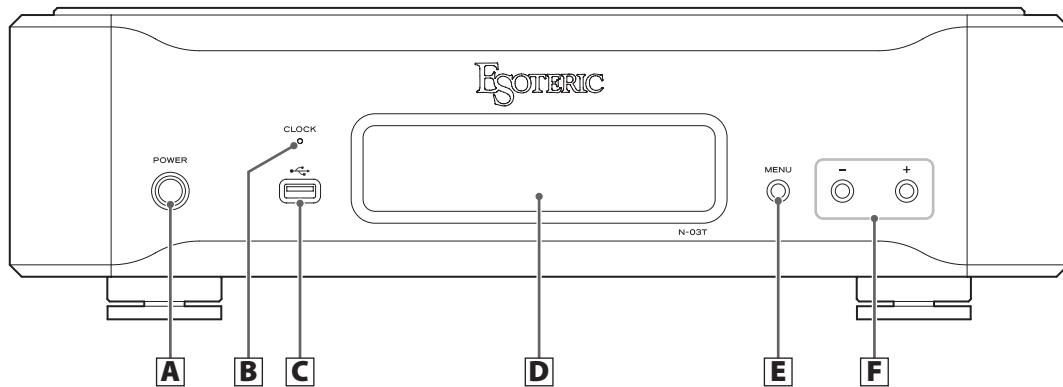

A POWER-Taste

Dient zum Ein- und Ausschalten des Geräts.
Wenn das Gerät eingeschaltet ist, leuchtet der Ring um die Taste blau. Wenn das Gerät ausgeschaltet ist, leuchtet der Ring nicht.

Wenn Sie das Gerät nicht verwenden, sollten Sie es ausschalten.

B CLOCK-Anzeige

Hier wird der Status der Clock-Synchronisation dargestellt.
Wenn die Einstellung für die Clock-Synchronisation auf IN eingestellt ist, beginnt die Anzeige zu blinken. Wenn ein Clock-Signal erkannt wird und die Synchronisation eingerichtet ist, blinkt die Anzeige nicht mehr, sondern leuchtet dauerhaft.

- Wenn der Ausgang auf USB eingestellt ist, leuchtet diese Anzeige nicht.

C USB-Laufwerksanschluss (🔌)

Schließen Sie hier USB-Speichersticks mit Audiodateien an.

- Dieser Port kann nur zur Wiedergabe von Musikdateien auf einem angeschlossenen USB-Speicherstick genutzt werden.

D Display

Hier werden die Wiedergabezeit, die Samplingfrequenz und andere Informationen eingeblendet.

E MENU-Taste

Drücken Sie diese Taste, um in den Einstellungsmodus zu wechseln (Seite 12).

F Tasten zur Anpassung (+/-) der Einstellungen

Im Einstellungsmodus können Sie mit diesen Tasten die aktuellen Werte ändern.

- Die Lautstärke kann nicht am Gerät eingestellt werden.

Taste +

Mit dieser Taste schalten Sie das Display zwischen der Darstellung der Wiedergabezeit und der Samplingfrequenz um.

MQA ist eine preisgekrönte Technologie aus Großbritannien, mit der sich der Klang einer Master-Aufnahme originalgetreu übertragen lässt. Die Master-MQA-Datei ist vollständig authentifiziert und eignet sich aufgrund ihrer Größe für das Streamen oder den Download.

Für weitere Informationen besuchen Sie bitte mqa.co.uk.

Der N-03T integriert die MQA-Technologie, dank der Sie MQA-Audio-dateien und -Streams mit dem originalen Klang der Master-Aufnahmen wiedergeben können.

„MQA“ oder „MQA.“ sind Hinweise darauf, dass das Gerät einen MQA-Stream oder eine MQA-Datei dekodieren und wiedergeben kann. Zudem ist damit sichergestellt, dass der Klang bei der Wiedergabe exakt dem Sound des Quellmaterials entspricht. „MQA.“ zeigt, dass eine MQA-Studio-Datei wiedergegeben wird, die wahlweise im Studio durch den Künstler/Produzenten oder durch den jeweiligen Rechteinhaber authentifiziert wurde.

Ein- und Ausschalten

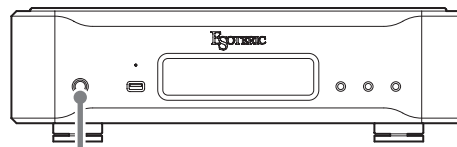

POWER



Drücken Sie die POWER-Taste, um das ausgeschaltete Gerät ein- bzw. das eingeschaltete Gerät auszuschalten. Wenn das Gerät eingeschaltet ist, leuchtet der Ring um die Taste blau und das Display wird beleuchtet.

- Nach dem Einschalten steuern Sie die Wiedergabe über die App.
- Wenn Sie das Gerät benutzen, schalten Sie andere daran angeschlossene Geräte wie D/A-Wandler oder Verstärker ein. Schalten Sie dabei den Verstärker zuletzt ein.

1 Drücken Sie wiederholt die MENU-Taste, um zwischen den Parametern zu wechseln.

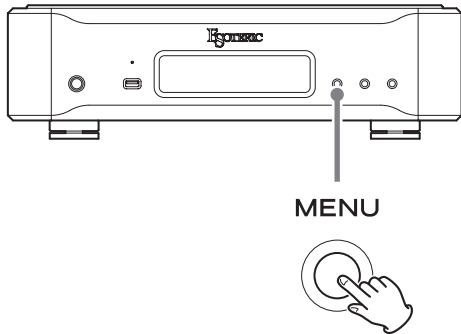

Bei jedem Auslösen der MENU-Taste wechselt der Menüeintrag im Display wie folgt:

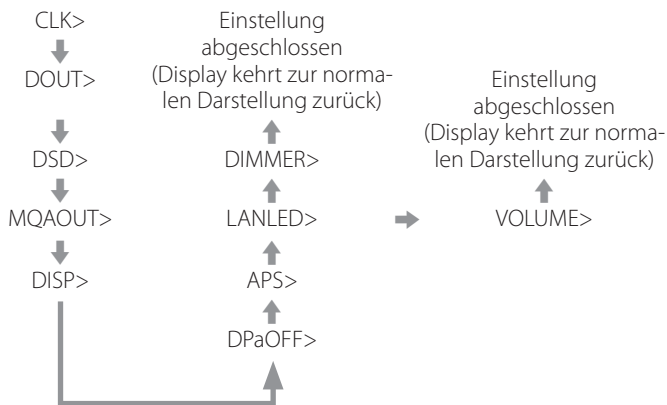

- Um den Menüeintrag VOLUME> zu öffnen, drücken und halten Sie die –Taste zur Anpassung der Einstellungen, wenn LANLED> dargestellt wird. Nach der Anpassung dieser Einstellung drücken Sie die MENU-Taste, um die Einstellungen zu schließen.
- Wenn innerhalb von zehn oder mehr Sekunden keine Taste ausgelöst wird, wechselt die Anzeige automatisch vom Einstellmodus zur Standardanzeige.

2 Bearbeiten Sie die Einstellungen mit den Eingabetasten (+/-).

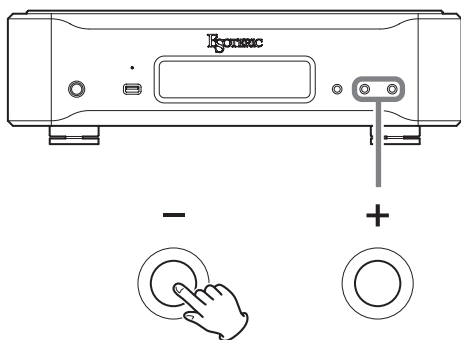

Informationen zu den Einstellungen finden Sie auf den Seiten 12–14.

- Wenn innerhalb von zehn oder mehr Sekunden keine Taste ausgelöst wird, wechselt die Anzeige automatisch vom Einstellmodus zur Standardanzeige.
- Die gespeicherten Einstellungen bleiben auch nach dem Abziehen des Netzsteckers erhalten.

Optionen im Einstellungsmodus

CLK>***

Clock-Modus

DOUT>***

Einstellung für den Ausgang

DSD>***

Einstellung für den DSD-Ausgang

MQAOUT>***

Einstellung für den MQA-Ausgang

DISP>***

Einstellung für die Netzwerk-Darstellung

DPaOFF>***

Automatische Display-Abschaltung

APS>***

Automatische Energiesparfunktion

LANLED>***

LED-Einstellung für den ETHERNET-Port

DIMMER>***

Dimmer-Einstellung

VOLUME>***

Einstellung zur Lautstärkeanpassung

Clock-Modus

CLK>***

- Diese Option wird nur aktiviert, wenn der Ausgang auf XLR oder RCA eingestellt ist.
- Wenn der Ausgang auf USB eingestellt ist, liefert der angeschlossene D/A-Wandler das Sync-Signal, sodass kein externes Clock-Signal eingespeist werden muss.
- Die Werkseinstellung lautet OFF.

OFF

Der interne Quarz-Oszillator dient als Master-Clock.

IN

Der interne Quarz-Oszillator wird auf ein externes Clock-Signal synchronisiert.

Einstellung für den Ausgang

DOUT>***

- Die Werkseinstellung ist USB.

USB

Das Digitalsignal wird über den USB-Port ausgegeben.

XLR

Das Digitalsignal wird über den XLR-Anschluss ausgegeben.

RCA (Cinch)

Das Digitalsignal wird über den RCA-Anschluss ausgegeben.

Einstellung für den DSD-Ausgang

DSD>***

- Diese Option wird nur aktiviert, wenn der Ausgang auf XLR oder RCA eingestellt ist.
 - Die Werkseinstellung ist DoP.
- Bei Anschluss an einen D/A-Wandler über die XLR- oder Cinch-Buchse (RCA) bestimmt diese Option das Ausgangsformat für die DSD-Daten.

DoP

DSD-Daten werden im DoP-Format ausgegeben.

- Wenn der angeschlossene D/A-Wandler DoP unterstützt, wählen Sie für die Wiedergabe im DSD-Format die Einstellung DoP.

PCM

DSD-Daten werden in das PCM-Format konvertiert und dann ausgegeben.

- Wenn der angeschlossene D/A-Wandler DoP nicht unterstützt, wählen Sie für die Wiedergabe im PCM-Format die Einstellung PCM.

Einstellung für den MQA-Ausgang

MQAOUT>***

- Die Werkseinstellung lautet ON.

ON

Dieses Gerät dekodiert MQA-Dateien und gibt diese aus.

PTH

MQA-Dateien werden unverändert durchgeschliffen und ausgegeben.

- Wählen Sie die Option PTH, wenn Sie das Gerät an einem D/A-Wandler angeschlossen haben, der eine MQA-Dekodierung unterstützt.

OFF

MQA-Dateien werden im PCM-Format ausgegeben.

Einstellung für die Netzwerk-Darstellung

DISP>***

- Die Werkseinstellung ist Fs.

Fs

Hier wird die anliegende Samplingfrequenz dargestellt. Sofern kein Eingangssignal anliegt oder das Gerät nicht auf das Eingangssignal synchronisiert ist, wird die Samplingfrequenz nicht eingeblendet.

TIME

Hier wird die abgelaufene Zeit im Wiedergabe-Song dargestellt.

Automatische Display-Abschaltung

DPaOFF>***

- Die Werkseinstellung lautet ON.
- Diese Einstellung ermöglicht die automatische Abschaltung des Displays nach einer bestimmten Zeitspanne.

ON

Das Display wird automatisch abgeschaltet, wenn die angezeigten Informationen 10 Minuten lang unverändert bleiben.

OFF

Das Display wird nicht automatisch ausgeschaltet. Bei unveränderter Anzeige wird die Display-Helligkeit jedoch nach 10 Minuten auf die Stufe DIMMER>1 reduziert, um einen Langzeitverschleiß des Displays zu vermeiden.

- Wir empfehlen, die automatische Abschaltung zu aktivieren (ON). Sofern im Display über einen längeren Zeitraum dieselben Informationen angezeigt werden, kann es zu einer unscharfen Darstellung und anderen Problemen kommen.

Automatische Energiesparfunktion

APS>***

- Die Werkseinstellung lautet 30m.
- Das Gerät wird automatisch abgeschaltet, wenn für die eingestellte Dauer keine Wiedergabe erfolgt.

30m

30 Minuten

60m

60 Minuten

90m

90 Minuten

120m

120 Minuten

OFF

Die automatische Stromsparfunktion ist deaktiviert.

LED-Einstellung für den ETHERNET-Port

LANLED>***

- Die Werkseinstellung ist ON.
- Auch in der Stellung OFF blinkt die LED unmittelbar nach dem Anschluss eines LAN-Kabels und während der Initialisierung nach dem Einschalten (während „WAIT...“ im Display eingeblendet wird).

ON

Das Leuchten und Blinken der LED des ETHERNET-Ports ist aktiviert.

OFF

Die LED des ETHERNET-Ports leuchtet während der Wiedergabe nicht.

Dimmer-Einstellung

DIMMER>***

- Die Werkseinstellung lautet 2.
Sie können die Display-Helligkeit des Geräts einstellen.

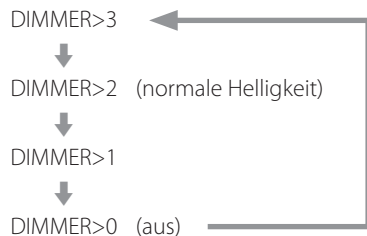

- Die Display-Helligkeit lässt sich über die DIMMER-Taste auf der einem anderen ESOTERIC-Gerät beiliegenden Fernbedienung steuern.
- Auch in den Einstellungen DIMMER>1 oder DIMMER>0 werden Einstellungs-menüs und Fehlermeldungen dennoch mit normaler Helligkeit (DIMMER>2) dargestellt.

Einstellung zur Lautstärkeanpassung

VOLUME>***

- Die Werkseinstellung lautet OFF.

OFF (empfohlen)

Dadurch wird die Anpassung der Lautstärke durch die App deaktiviert. Digitale Signale werden unverändert durchgeschliffen, ohne die Sektion zur Lautstärkeanpassung zu durchlaufen.

ON

Dadurch wird die Anpassung der Lautstärke durch die App aktiviert. Da die Anpassung der Lautstärke in der digitalen Ebene erfolgt, werden DSD-Daten in PCM-Daten konvertiert.

- DSD-Audiodaten mit 11,2/22,5 MHz können nicht wiedergegeben werden.

Bei Problemen mit dem Gerät lesen Sie bitte zuerst die folgenden Informationen, bevor Sie den technischen Service kontaktieren. Bedenken Sie auch, dass dieses Gerät eventuell gar nicht der Grund für das Problem ist. Überprüfen Sie daher bitte ebenfalls alle an Ihr System angeschlossenen Komponenten auf einwandfreie Funktion. Wenn weiterhin Fehler auftreten, wenden Sie sich an den Händler, bei dem Sie das Gerät gekauft haben.

Allgemein

Das Gerät lässt sich nicht einschalten.

- ➔ Schließen Sie das Netzkabel an einer Steckdose an.
- ➔ Überprüfen Sie den Anschluss des Netzkabels an diesem Gerät.

Das Gerät schaltet sich selbstständig aus.

- ➔ Möglicherweise wird das Gerät durch die automatische Energiesparfunktion ausgeschaltet. Drücken Sie die Taste POWER am Hauptgerät, um es einzuschalten. Ändern Sie gegebenenfalls die Einstellung der automatischen Energiesparfunktion (Seite 13).

Das Gerät reagiert nicht auf Tastenbefehle.

- ➔ Werden Tasten mehrmals in schneller Abfolge betätigt, kann es sein, dass das Gerät nicht mehr reagiert. Warten Sie nach dem Auslösen einer Taste kurz, bis der Befehl ausgeführt wurde.

Es treten Störgeräusche auf.

- ➔ Stellen Sie das Gerät so weit wie möglich entfernt von TV- und anderen Geräten mit einem starken Magnetfeld auf.

Keine oder verzerrte Wiedergabe über die Lautsprecher

- ➔ Überprüfen Sie die Anschlüsse zum Verstärker und den Lautsprechern.
- ➔ Passen Sie die Lautstärke am Verstärker und an anderen angeschlossenen Geräten an.
- ➔ Bei aktivierter Pause-Funktion wird kein Audiosignal wiedergegeben. Verwenden Sie die App, um die normale Wiedergabe fortzusetzen.

Clock-Synchronisation

Die CLOCK-Anzeige blinkt dauerhaft.

- ➔ Stellen Sie den Clock-Modus auf OFF, wenn Sie ihn nicht nutzen.
- ➔ Möglicherweise kann sich das Gerät nicht auf das empfangene Clock-Signal synchronisieren. Stellen Sie sicher, dass der Clock-Generator eine Clock-Frequenz von 10 MHz ausgibt. Überprüfen Sie zudem den Anschluss am Eingang 10MHz IN CLOCK sowie die Konfiguration des angeschlossenen Geräts.

Ein Geräusch wird zyklisch ausgegeben.

- ➔ Wenn sich das Gerät im Clock-Modus befindet und zyklisch ein Geräusch ausgegeben wird, befindet sich das angeschlossene Gerät möglicherweise nicht im Clock-Modus. Überprüfen Sie den Anschluss am Eingang 10MHz IN CLOCK sowie die Einstellung für den Clock-Modus im angeschlossenen Gerät.

Eine Audiodatei kann nicht (ordnungsgemäß) wiedergegeben werden.

- ➔ Unterschiedliche Medienserver (NAS) unterstützen verschiedene Dateitypen. Überprüfen Sie daher auch die Spezifikationen des Medienservers (NAS).

Der Sound klingt während der Wiedergabe zerhackt.

- ➔ Wenn Dateien (inkl. MP3) mit verlustbehafteter Kompression oder mit Wortbreiten bis 44,1 kHz problemlos wiedergegeben werden, während es bei Dateien mit 384 kHz und anderen hohen Bitraten oder auch FLAC- und anderen Dateien mit verlustfreier Kompression zu Aussetzern kommt, ist die ETHERNET-Geschwindigkeit eventuell zu gering. Die Audiodaten werden vom NAS über den Router übertragen. Aus diesem Grund sollten Sie zur Verkabelung des NAS mit dem Router und des Routers mit diesem Gerät möglichst LAN-Kabel verwenden.

Die Samamplingfrequenz (DSD 22M) wird nicht angezeigt.

- ➔ Aktualisieren Sie die Firmware auf die Version 1.03 oder neuer.

Wiederherstellen der Werkseinstellungen

Die gespeicherten Einstellungen bleiben auch nach dem Abziehen des Netzsteckers erhalten.

Gehen Sie wie folgt vor, um alle Werte auf die werksseitigen Einstellungen zurückzusetzen und den internen Speicher des Geräts zu löschen.

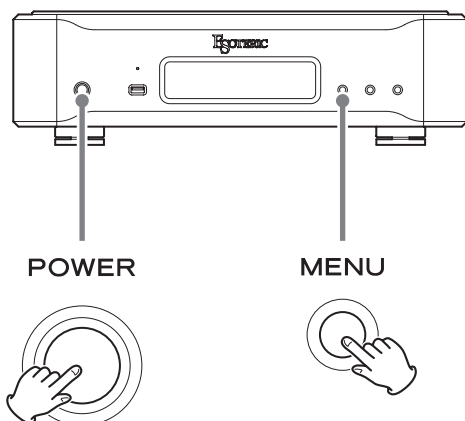

Halten Sie die MENU-Taste am Gerät und drücken Sie die POWER-Taste.

Anmerkungen zu Kondensfeuchtigkeit

Wenn das Gerät von einer kalten in eine warme Umgebung gebracht oder die Heizung im betreffenden Raum eingeschaltet wird, kann es im Gerät zur Bildung von Kondensfeuchtigkeit und infolge dessen zu Funktionsstörungen kommen. Lassen Sie das Gerät in einem solchen Fall eingeschaltet und warten Sie 1 bis 2 Stunden. Danach sollte das Gerät wieder ordnungsgemäß funktionieren.

Netzwerk-Abschnitt

Unterstützte Dateiformate

PCM verlustfreiFLAC, Apple Lossless (ALAC), WAV, AIFF, MQA
DSD verlustfrei	DSF, DSDIFF (DFF), DoP
Komprimiertes Audiomaterial	MP3, AAC (m4a Container)
ETHERNET-Anschluss	1 (1000BASE-T)
USB-Laufwerkanschlüsse	2

USB 2.0 oder höher empfohlen

Unterstützte DateisystemeFAT32, NTFS
		Einzelpartition

Maximaler Versorgungsstrom	0,5 A
----------------------------	-------	-------

Unterstützte Samplingfrequenzen

PCM	44,1 – 384 kHz, 16/24/32 Bit
		(Bei 32 Bit können nur Dateien im Integerformat wiedergegeben werden.)
DSD	2,8 MHz, 5,6 MHz, 11,2 MHz, 22,5 MHz

Digitalausgänge

USB-Port (USB 2.0 Standard)	1
-----------------------------	-------	---

XLR-Busche	1
------------	-------	---

Ausgangspegel	3 Vp-p (an 110 Ω)
---------------	-------	-------------------

RCA-Buchse (Cinch)	1
--------------------	-------	---

Ausgangspegel	0,5 Vp-p (an 75 Ω)
---------------	-------	--------------------

- Die folgenden Grenzwerte gelten für die Ausgabe über die XLR- und RCA-Anschlüsse.

PCM	44,1 – 192 kHz, 16/24 Bit
-----	-------	---------------------------

DSD	2,8 MHz (DoP)
-----	-------	---------------

Clock-Eingang

BNC-Anschluss	1
---------------	-------	---

Eingangsimpedanz	50 Ω
------------------	-------	------

Mögliche Eingangsfrequenzen	10 MHz (±10 ppm)
-----------------------------	-------	------------------

Eingangspegel

Rechteckwelle	äquivalent zu TTL-Pegeln
---------------	-------	--------------------------

Sinuswelle	0,5 bis 1,0 Vrms
------------	-------	------------------

Allgemein

Stromversorgung

Modell für EuropaAC 220 – 240 V, 50/60 Hz
-------------------	-------	---------------------------

Modell für USA/Kanada	AC 120 V, 60 Hz
-----------------------	-------	-----------------

Modell für Korea	AC 220 V, 60 Hz
------------------	-------	-----------------

Leistungsaufnahme	31 W
-------------------	-------	------

Externe Abmessungen (B × H × T, inkl. Überständen)

445 × 131 × 360 mm

Gewicht	17 kg
---------	-------	-------

Betriebstemperatur	+5°C bis +35°C
--------------------	-------	----------------

Luftfeuchtigkeit (im Betrieb)	5% bis 85% (ohne Kondensation)
-------------------------------	-------	--------------------------------

Lagerungstemperatur	-20°C bis +55°C
---------------------	-------	-----------------

Zubehör im Lieferumfang

Netzkabel × 1

Filzscheiben × 3

Bedienungsanleitung (dieses Dokument) × 1

Garantiekarte × 1

- Alle Abbildungen in dieser Anleitung können geringfügig von den Produktionsmodellen abweichen.
- Gewicht und Abmessungen sind Näherungswerte.
- Design und Spezifikationen können ohne vorherige Ankündigung geändert werden.

Schematische Darstellung

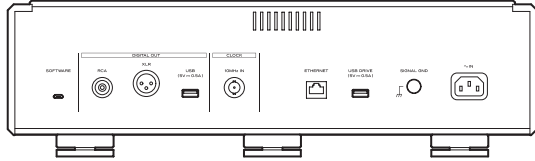
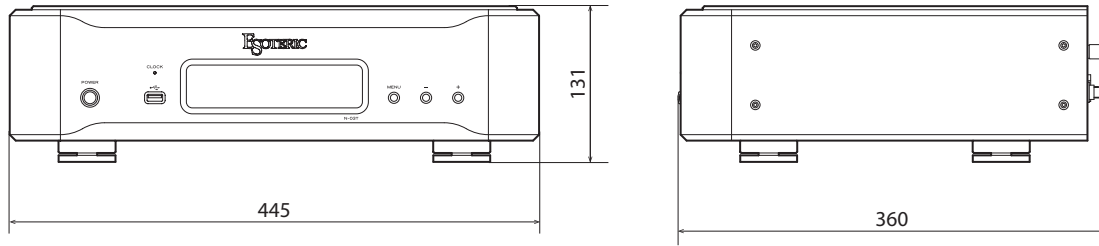

Position der Stellfüße

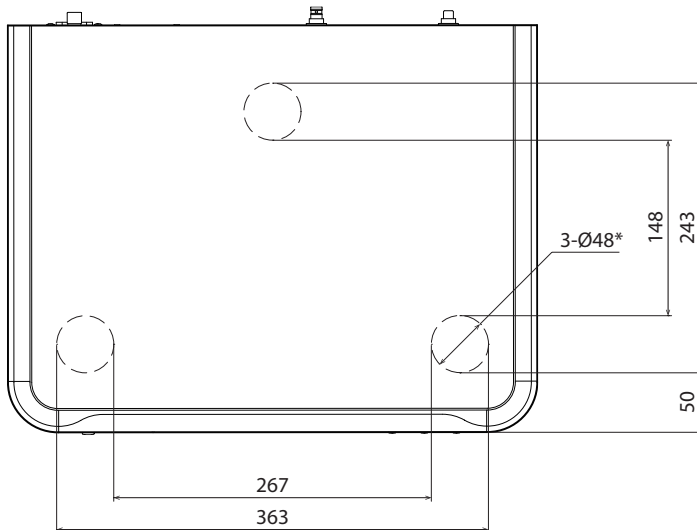

*3 Füße, jeweils 48 mm Durchmesser

Alle Maße in Millimetern (mm)

IMPORTANTI ISTRUZIONI PER LA SICUREZZA



Il simbolo di un fulmine appuntito dentro un triangolo equilatero avverte l'utente della presenza di "tensioni pericolose" non isolate all'interno del contenitore del prodotto che possono essere di intensità sufficiente per costituire un rischio di scossa elettrica alle persone.



Il punto esclamativo all'interno di un triangolo equilatero avverte l'utente della presenza di importanti istruzioni operative e di manutenzione nella documentazione che accompagna l'apparecchio.

AVVERTENZA: PER PREVENIRE IL PERICOLO DI INCENDI O DI FOLGORAZIONE, NON ESPORRE QUESTO APPARATO ALLA PIOGGIA O ALL'UMIDITÀ.

CAUTELA

- NON RIMUOVERE IL COPERCHIO O L'INVOLUCRO ESTERNO PER ESPORRE LE PARTI ELETTRICHE. ALL'INTERNO NON CI SONO PARTI RIPARABILI DALL'UTENTE.
- SE SI VERIFICANO PROBLEMI CON QUESTO PRODOTTO, CONTATTARE IL NEGOZIO DOVE È STATO ACQUISTATO L'APPARECCHIO PER UNA RIPARAZIONE. NON USARE IL PRODOTTO FINO A CHE NON SIA STATO RIPARATO.
- L'USO DI CONTROLLI O REGOLAZIONI O L'ESECUZIONE DI PROCEDURE DIVERSE DA QUELLE SPECIFICATE QUI POTREBBERO PROVOCARE PERICOLOSE ESPOSIZIONI A RADIAZIONI.

- 1) Leggere le seguenti istruzioni.
- 2) Conservare queste istruzioni.
- 3) Prestare attenzione agli avvertimenti.
- 4) Seguire tutte le istruzioni.
- 5) Non usare l'apparecchio vicino all'acqua.
- 6) Pulire solo con un panno asciutto.
- 7) Non bloccare le aperture per la ventilazione. Installare secondo le istruzioni del costruttore.
- 8) Non installare l'apparecchio vicino a fonti di calore come radiatori, regolatori di calore, stufe o altri apparecchi che producono calore (inclusi gli amplificatori).

9) Non eliminare la spina polarizzata di sicurezza o la spina di messa a terra. La spina polarizzata ha due lame, una più larga dell'altra. Una spina di messa a terra ha due lame e una terza punta di messa terra. La lama larga o la terza punta sono fornite per la vostra sicurezza. Se la spina fornita non è adatta al tipo di presa, consultate un elettricista per sostituire la presa obsoleta.

10) Non calpestare o stratonare il cordone di alimentazione, in modo particolare vicino alla spina e alla presa a cui è collegato l'apparecchio e dal punto in cui esce dall'apparecchio.

11) Usare solamente attacchi/accessori specificati dal costruttore.

12) Usare solo carrello, supporto, treppiede, mensola o tavola specificata dal costruttore o venduto insieme all'apparecchio. Quando viene usato un carrello, prestare attenzione quando si sposta la combinazione carrello/apparato per evitare cadute da sopra.



13) Scollegare questo apparato durante temporali o quando non viene utilizzato per lunghi periodi di tempo.

14) Rivolgersi solo a personale qualificato. La riparazione è richiesta quando l'apparecchio è stato danneggiato in qualunque modo, come nel caso che il cordone dell'alimentazione o la spina siano stati danneggiati, l'apparecchio sia stato esposto a pioggia o umidità, non funzioni correttamente o sia stato lasciato cadere.

- Questo apparecchio consuma una quantità di corrente elettrica irrilevante dalla presa di rete mentre il suo interruttore POWER o STANDBY/ON non è in posizione ON.
- La presa di rete è utilizzata come dispositivo di sconnessione, il quale dovrebbe restare sempre operabile.
- Si deve usare cautela quando si usano gli auricolari o le cuffie con il prodotto, perché un eccesso di pressione sonora (volume) negli auricolari o nelle cuffie può causare la perdita dell'udito.

ATTENZIONE

I prodotti costruiti in Classe **I** sono dotati di un cavo di alimentazione che presenta un polo di terra. Il cavo di un tale prodotto deve essere collegato a una presa di corrente con un collegamento di protezione di messa a terra.

CAUTELA

- Non esporre questo apparecchio a gocce o schizzi.
- Non appoggiare alcun contenitore, come un vaso, pieno d'acqua sopra l'apparecchio.
- Non installare questo apparecchio in spazi ristretti come una libreria o ambienti simili.
- Questo apparecchio dovrebbe essere collocato sufficientemente vicino alla presa AC in modo da poter facilmente afferrare la spina del cordone di alimentazione in qualsiasi momento.
- Se il prodotto utilizza batterie (compresi un pacco batteria o batterie installate), non dovrebbero essere esposte a luce solare, fuoco o calore eccessivo.
- **ATTENZIONE** per i prodotti che utilizzano batterie al litio sostituibili: vi è pericolo di esplosione se la batteria viene sostituita con una di tipo non corretto. Sostituire solo con lo stesso tipo o equivalente.



Modello per l'Europa



Questo prodotto è conforme alla richiesta delle direttive europee e agli altri regolamenti della commissione.

Per gli utenti europei

Smaltimento delle apparecchiature elettriche ed elettroniche e di batterie e/o accumulatori

- Tutte le apparecchiature elettriche ed elettroniche devono essere smaltite separatamente dai rifiuti urbani mediante impianti di raccolta designati dal governo o dalle autorità locali.
- Il corretto smaltimento di apparecchiature elettroniche/elettriche e di batterie/accumulatori, contribuisce a risparmiare preziose risorse ed evitare potenziali effetti negativi sulla salute umana e sull'ambiente.
- Lo smaltimento non corretto di apparecchiature elettroniche/elettriche e di batterie/accumulatori può avere gravi conseguenze per l'ambiente e la salute umana a causa della presenza di sostanze pericolose nelle apparecchiature.
- Il simbolo RAEE (Rifiuti Apparecchiature Elettriche ed Elettroniche), che mostra un bidone con ruote barrato, indica che le apparecchiature elettriche/elettroniche e le batterie/accumulatori devono essere raccolti e smaltiti separatamente dai rifiuti domestici. 
Se una batteria o accumulatore contiene più dei valori specificati di piombo (Pb), mercurio (Hg) e/o cadmio (Cd) come definito nella direttiva sulle batterie (2006/66/CE, 2013/56/UE), i simboli chimici per quegli elementi sarà indicato sotto al simbolo RAEE. 
Pb, Hg, Cd
- I centri di raccolta sono a disposizione degli utenti finali. Per informazioni più dettagliate circa lo smaltimento delle vecchie apparecchiature elettroniche/elettriche e dei rifiuti di batterie/accumulatori, si prega di contattare il comune, il servizio di smaltimento rifiuti o il negozio dove è stato acquistato l'apparecchio.



The MQA logo is a trade mark of MQA Limited.

"DSD" is a registered trademark.

Microsoft and Windows are either registered trademarks or trademarks of Microsoft Corporation in the United States and/or other countries.

Apple is a trademark of Apple Inc., registered in the U.S. and other countries.

App Store is a service mark of Apple Inc.

Google Play is a trademark of Google Inc.

Wi-Fi is a trademark or registered trademark of Wi-Fi Alliance.

ESOTERIC is a trademark of TEAC CORPORATION, registered in the U.S. and other countries.

Altri nomi di aziende, nomi di prodotti e loghi in questo documento sono marchi o marchi registrati dei rispettivi proprietari.

Le informazioni su copyright e licenze relative al software open source sono fornite nel documento separato "Important Notice Regarding Software" (Informazioni importanti relative al software).

Grazie per aver acquistato questo prodotto ESOTERIC.

Leggere attentamente questo manuale per ottenere le migliori prestazioni da questo prodotto. Dopo averlo letto, si consiglia di conservarlo in un luogo sicuro assieme alla cartolina di garanzia per riferimenti futuri.

Il manuale di istruzioni può essere scaricato dal sito web ESOTERIC (<http://www.esoteric.jp/indexe.html>).

Per utilizzare questa unità, è necessario utilizzare anche un tablet o uno smartphone con l'app dedicata (gratuita) installata e collegarla alla stessa rete dell'unità.

ATTENZIONE

Questa unità emette segnali digitali solo dal tipo di connettore selezionato.

Impostare l'uscita digitale su USB, XLR o RCA prima dell'uso.

Vedi "Modalità di impostazione" e "Impostazione del connettore di uscita" a pagina 26.

IMPORTANTI ISTRUZIONI PER LA SICUREZZA	17
Prima dell'uso	19
Contenuto della confezione	19
Nota sui piedini appuntiti	19
Manutenzione	19
Precauzioni per l'uso	20
Scaricare l'applicazione remota	20
Connessioni di rete	21
Effettuare i collegamenti	22
Nomi e funzioni delle parti (unità principale)	24
MQA (Master Quality Authenticated)	25
Operazione di base	25
Accensione e spegnimento dell'unità	25
Modalità di impostazione	26
Significato delle voci che appaiono in modalità di impostazione	26
Impostazione della modalità clock	26
Impostazione del connettore di uscita	26
Impostazione dell'uscita DSD	27
Impostazione dell'uscita MQA	27
Impostazione display di rete	27
Impostazione automatica dell'oscuramento del display	27
Impostazione automatica del risparmio energetico	27
Impostazione LED della porta ETHERNET	27
Impostazione Dimmer	28
Impostazione della regolazione del volume	28
Risoluzione dei problemi	28
Generale	28
Sincronizzazione del clock	28
Ripristino delle impostazioni predefinite	29
Specifiche	29
Dimensioni	30

Contenuto della confezione

Verificare che la confezione contenga tutti gli accessori in dotazione indicati di seguito. Si prega di contattare il negozio dove è stata acquistata l'unità se uno di questi accessori è mancante o è stato danneggiato durante il trasporto.

- Cavo di alimentazione × 1
- Feltrini × 3
- Manuale di istruzioni (questo documento) × 1
- Scheda di garanzia × 1

Nota sui piedini appuntiti

Piedini in metallo puntiformi ad alta precisione sono attaccati saldamente alla piastra inferiore di questa unità.

I supporti per questi piedino sono laschi, ma quando l'unità si trova in posizione, viene supportata da questi piedino appuntiti, in grado di disperdere le vibrazioni efficacemente.

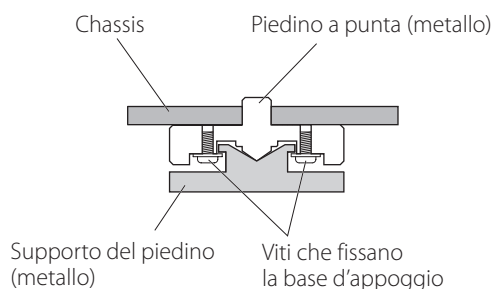

- Applicare i feltrini in dotazione sul fondo di ogni piedino per evitare di graffiare la superficie su cui si trova l'unità.

Manutenzione

Usare un panno morbido e asciutto per rendere la superficie dell'unità pulita.

Per le macchie più resistenti, utilizzare un panno umido accuratamente strizzato per rimuovere l'umidità in eccesso.

- Non spruzzare liquidi direttamente su questa unità.
- Non utilizzare panni trattati chimicamente, solventi o sostanze simili perché potrebbero danneggiare la superficie dell'unità.
- Evitare che materiali in gomma o plastica tocchino l'unità per lunghi periodi di tempo, perché potrebbero danneggiare il mobile.

⚠ Per maggior sicurezza, scollegare il cavo di alimentazione dalla presa di rete prima della pulizia.

Precauzioni per l'uso

- Non collocare nulla sull'unità.
- Non installare questa unità in un luogo che potrebbe surriscaldarsi. Ciò include i luoghi esposti alla luce diretta del sole o vicino a radiatori, stufe, fornelli o altri apparecchi di riscaldamento. Inoltre, non posizionarla sopra un amplificatore o altre apparecchiature che generano calore. Ciò potrebbe causare scolorimento o deformazioni.
- Al fine di consentire una buona dissipazione del calore, lasciare almeno 20 cm tra l'unità e le pareti e di altre apparecchiature durante l'installazione. Se messa in un rack, prendere le dovute precauzioni per evitare il surriscaldamento lasciando almeno 5 cm sopra l'unità e almeno 10 cm dietro l'unità. In caso contrario si potrebbe provocare un surriscaldamento all'interno e provocare incendi.
- Collocare l'unità in un luogo stabile
- Non spostare l'unità durante l'uso.
- Fare attenzione a evitare lesioni quando si sposta l'unità a causa del suo peso. Chiedere l'aiuto di qualcuno per spostarla, se necessario.
- La tensione di alimentazione dell'unità deve corrispondere alla tensione indicata sul pannello posteriore. Se si è in dubbio riguardo a ciò, consultare un elettricista.
- Non aprire il corpo dell'unità in quanto ciò potrebbe causare danni ai circuiti o provocare scosse elettriche. Se un oggetto estraneo dovesse entrare nell'unità, contattare il rivenditore.
- Quando si rimuove il cavo di alimentazione dalla presa, tirare direttamente la spina. Non tirare mai il cavo.

Scaricare l'applicazione remota

Per utilizzare questa unità, è necessario utilizzare anche un tablet o uno smartphone su cui è installata l'app dedicata (gratuita) e collegarlo alla stessa rete dell'unità.

Installando l'applicazione su un tablet o uno smartphone, è possibile utilizzarlo su una rete wireless per gestire l'unità.

- Puoi scaricare e utilizzare l'app gratuitamente.



Trovare l'app per tablet/smartphone

Cercare "ESOTERIC Sound Stream" nell'App Store o nel Google Play Store.

Riproduzione di file audio su una chiavetta USB collegata a una porta USB DRIVE

- 1) Inserire i file audio sulla chiavetta USB o su un altro dispositivo di archiviazione USB e collegarlo a una porta USB DRIVE.
- 2) Seguire le procedure in "Getting started (Guida rapida)" del manuale di istruzioni di ESOTERIC Sound Stream per aprire il menu Setup (Configurazione).
- 3) Nella sezione Music Player (Lettore musicale), selezionare ESOTERIC N-03T.
- 4) Selezionare Music Library (Libreria musicale), quindi selezionare ESOTERIC N-03T USB Music Server (Server musicale).
 - L'aggiornamento della libreria musicale potrebbe richiedere alcuni minuti se contiene molti file audio.

Questo completa la preparazione per la riproduzione di file musicali su una chiavetta USB collegata a una porta USB DRIVE.

Fare riferimento al manuale di istruzioni di ESOTERIC Sound Stream per preparare playlist e riprodurre file audio.

NOTA

Il firmware del modulo di rete viene aggiornato tramite ESOTERIC Sound Stream. Si consiglia di selezionare regolarmente questa unità nel ESOTERIC Sound Stream e aggiornarla con il firmware più recente. Apparirà una finestra di avviso che raccomanda l'aggiornamento del firmware quando ne è disponibile una.

Esempio di connessione

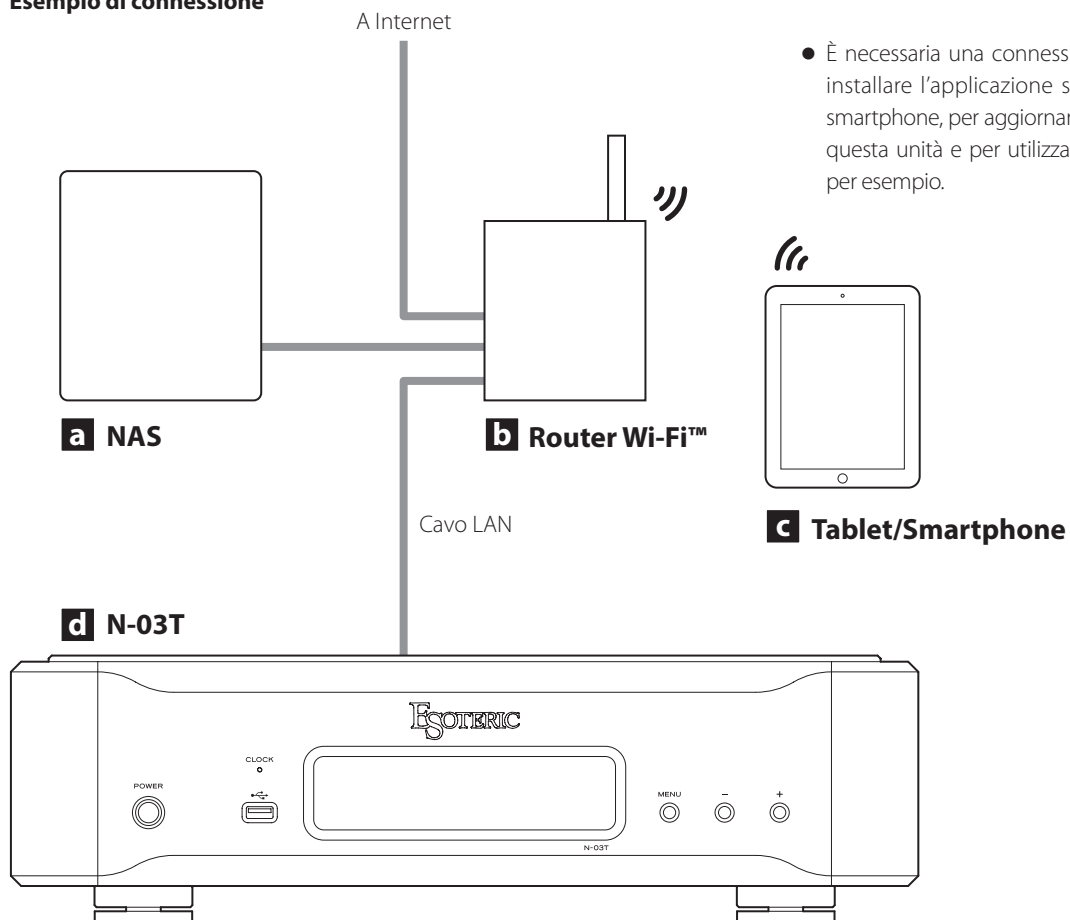

- È necessaria una connessione a Internet per installare l'applicazione su un tablet o uno smartphone, per aggiornare il firmware NET di questa unità e per utilizzare la radio Internet, per esempio.

a NAS (Network-Attached Storage)

Utilizzare per archiviare i file audio.
È necessario l'uso come server UPnP per utilizzarlo come server multimediale.

B Router Wi-Fi™

Utilizzare il Wi-Fi per connettere il tablet o lo smartphone a questa unità e al NAS.

c Tablet/Smartphone

Installare l'applicazione per controllare questa unità.

d N-03T

Questa unità.

Effettuare i collegamenti

⚠️ Precauzioni quando si effettuano i collegamenti

- Completare tutti gli altri collegamenti prima di collegare i cavi di alimentazione alle prese di corrente.
- Leggere i manuali di istruzioni di tutti i dispositivi che saranno collegati e seguire le relative istruzioni.

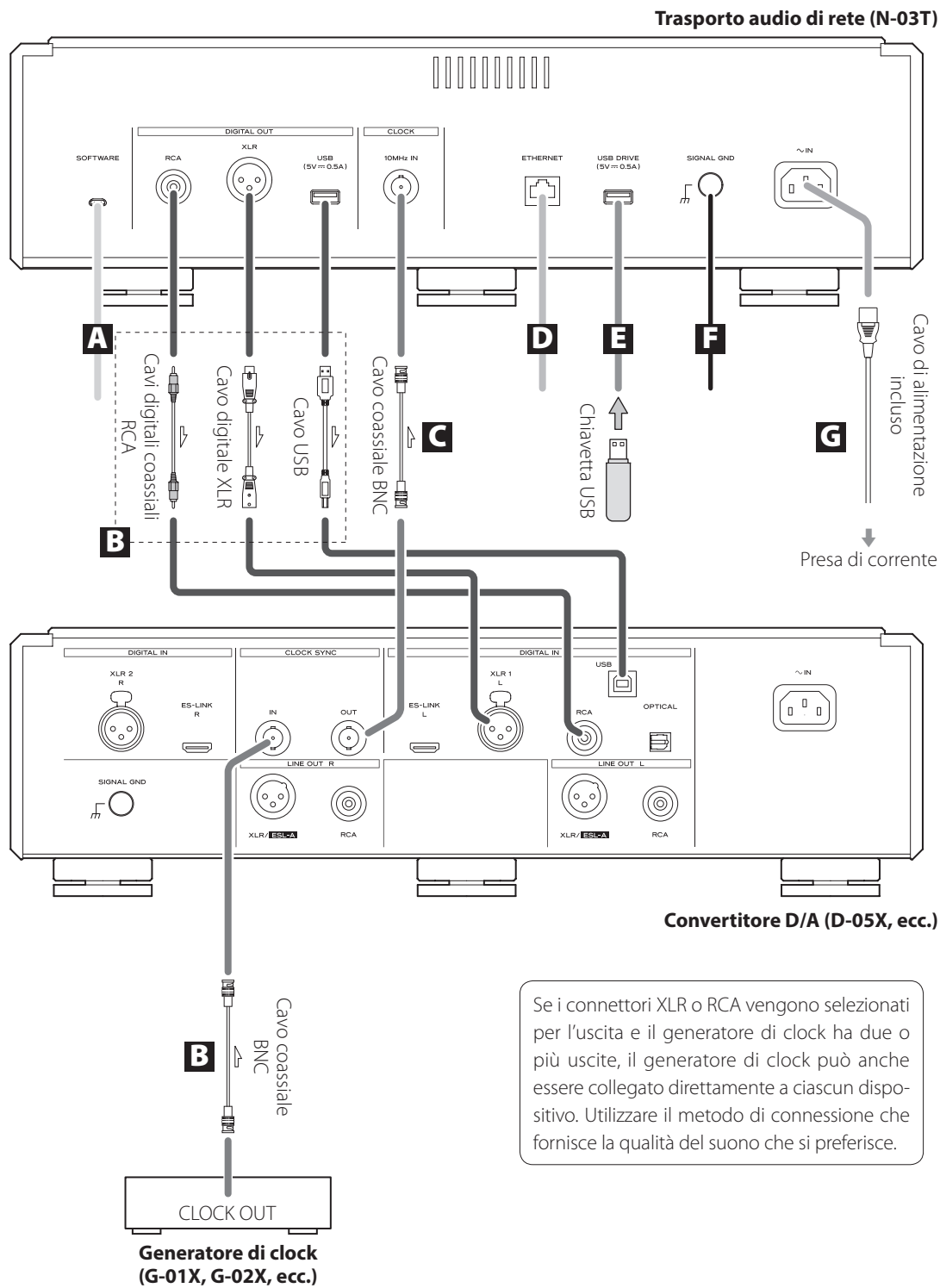

A Porta di manutenzione (SOFTWARE)

Questa viene utilizzato per la manutenzione. Non collegare niente a questa porta a meno che non sia richiesto dal nostro servizio.

B Connettori di uscita audio digitale (DIGITAL OUT)

Questi producono audio digitale. Colregarli ai connettori di ingresso digitale di un convertitore D/A (come un D-05X), un lettore SACD o altro dispositivo.

Utilizzare cavi disponibili in commercio per i seguenti collegamenti.

USB: cavo USB

XLR: cavo digitale XLR

RCA: cavo digitale coassiale RCA

- Utilizzare uno dei suddetti per collegare l'unità a un dispositivo con ingresso digitale.

Modificare le impostazioni di uscita in base al connettore utilizzato (pagina 26).

C Connettore di ingresso clock a 10 MHz (10MHz IN CLOCK)

Quando si manda in uscita dal connettore XLR o RCA, è possibile immettere un segnale di sincronizzazione (clock) a 10 MHz (pagina 26).

Quando si utilizza un generatore di master clock, collegare il connettore di uscita del clock al connettore 10MHz IN CLOCK di questa unità.

Utilizzare un cavo coassiale BNC disponibile in commercio per il collegamento.

D Porta ETHERNET

Utilizzare un cavo LAN per connettersi a una rete (pagina 21).

Utilizzare un cavo LAN disponibile in commercio per il collegamento.

E Porta dispositivo USB (USB DRIVE)

Collegare qui le chiavette USB che contengono file audio.

- L'alimentazione massima è di 0,5 A.
- Questa porta può essere utilizzata solo per riprodurre file musicali contenuti in una chiavetta USB collegata.

F Connettore di massa SIGNAL GND

Il collegamento di questo terminale di massa al terminale di massa del convertitore D/A, dell'amplificatore o di altri dispositivi potrebbe migliorare la qualità audio.

- Questa non è una connessione a terra.

G Presa di alimentazione (~IN)

Collegare a questa presa il cavo di alimentazione in dotazione.

Dopo aver completato tutti gli altri collegamenti, collegare il cavo di alimentazione a una presa di corrente.

 **Utilizzare solo un cavo di alimentazione ESOTERIC originale. L'utilizzo di altri cavi di alimentazione potrebbe provocare incendi o scosse elettriche.**

 **Staccare la spina dalla presa di corrente se non si intende utilizzare l'unità per un lungo periodo.**

Usare un cavo coassiale BNC con impedenza 50 Ω o 75 Ω.

Nomi e funzioni delle parti (unità principale)

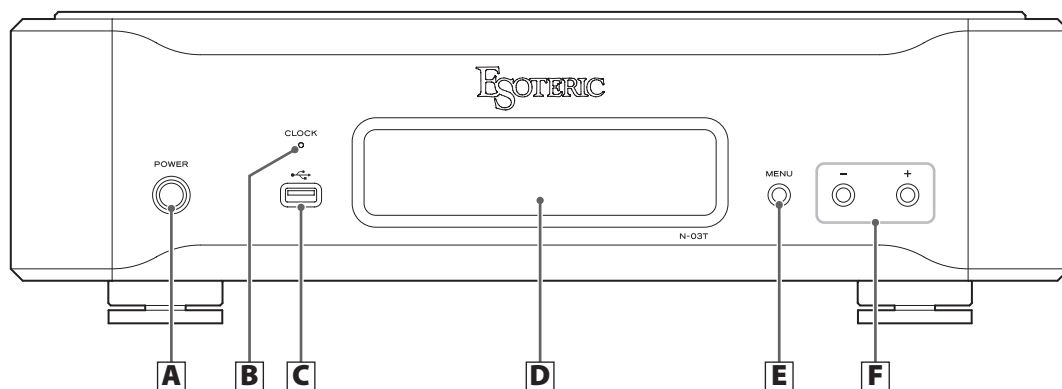

A Pulsante POWER

Premere il pulsante per accendere e spegnere l'unità. Quando l'alimentazione è accesa, l'anello attorno al pulsante si accende in blu. Quando l'alimentazione è spenta, l'anello si spegne.

Quando non si utilizza l'unità, si consiglia di spegnerla.

B Indicatore CLOCK

Questo mostra lo stato di sincronizzazione del clock. Quando l'impostazione di sincronizzazione del clock è impostata su IN, inizierà a lampeggiare. Quando viene rilevato un segnale di clock e viene effettuata la sincronizzazione, smetterà di lampeggiare e resterà acceso.

- Quando l'impostazione del connettore di uscita è USB, rimane spento.

C Porta dispositivo USB (🔌)

Collegare chiavette USB che contengono file audio qui.

- Questa porta può essere utilizzata solo per riprodurre file musicali contenuti in una chiavetta USB collegata.

D Display

Questo mostra il tempo di riproduzione, la frequenza di campionamento e altre informazioni.

E Pulsante MENU

Premere per accedere alla modalità di impostazione (pagina 26).

F Pulsanti di regolazione delle impostazioni (+/-)

Utilizzarli per modificare i valori quando si è in modalità di impostazione.

- Non è possibile modificare il volume con questa unità.

Pulsante +

Questo pulsante cambia la visualizzazione sul display del tempo di riproduzione e la frequenza di campionamento.

MQA è una tecnologia britannica pluripremiata che trasmette il suono della registrazione master originale. Il file MQA master viene completamente autenticato ed è sufficientemente piccolo per lo streaming o il download.

Visitare mqa.co.uk per maggiori informazioni.

L'N-03T include la tecnologia MQA, che consente di riprodurre file audio e flussi MQA, offrendo il suono della registrazione master originale.

'MQA' o 'MQA.' indica che il prodotto sta decodificando e riproducendo un flusso o file MQA e indica la provenienza per garantire che il suono sia identico a quello del materiale sorgente. "MQA." indica che sta riproducendo un file MQA Studio, che è stato approvato in studio dall'artista/produttore o è stato verificato dal proprietario del copyright.

Accensione e spegnimento dell'unità

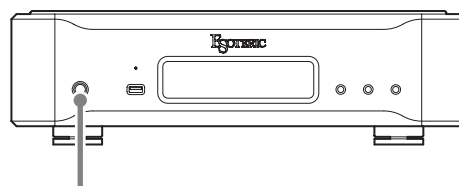

POWER



Premere il pulsante POWER per accendere l'unità quando è spenta o spegnerla quando è accesa. Quando l'unità è accesa, l'anello attorno a questo pulsante si illumina in blu e il display dell'unità si illumina.

- Dopo aver acceso l'unità, utilizzare l'app per controllare la riproduzione.
- Quando si usa questa unità, accendere il convertitore D/A, l'amplificatore e altri dispositivi collegati ad esso. Quando lo si fa, accendere l'amplificatore per ultimo.

1 Premere più volte il pulsante MENU per selezionare la voce da modificare.

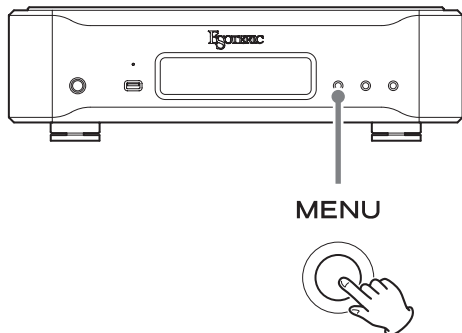

Ogni volta che si preme il pulsante MENU, la voce indicata sul display cambia come segue.

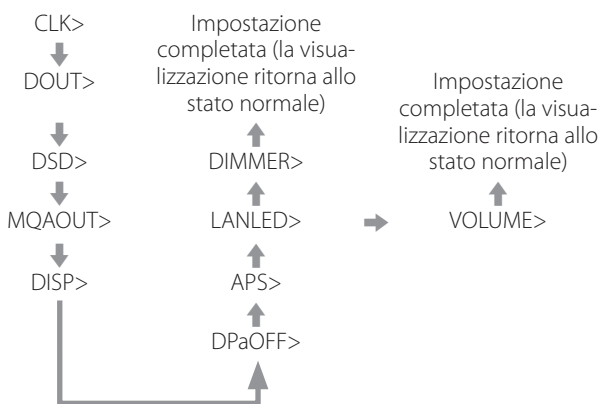

- Per aprire VOLUME>, tenere premuto il pulsante di regolazione dell'impostazione – quando viene visualizzato LANLED>. Dopo averlo impostato, premere il pulsante MENU per chiudere le impostazioni.
- Se non si agisce entro dieci secondi o più, la modalità di impostazione terminerà e verrà ripresa la visualizzazione normale.

2 Utilizzare i pulsanti di regolazione (+/-) per modificare le impostazioni.

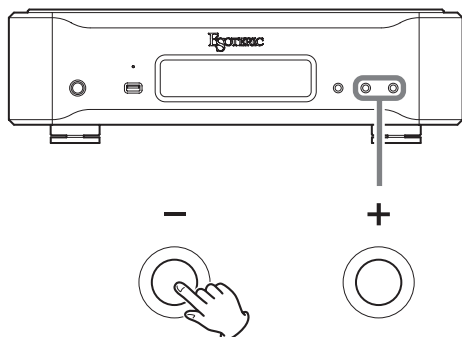

Per informazioni sulle impostazioni, vedere le pagine 26–28.

- Se non si agisce entro dieci secondi o più, la modalità di impostazione terminerà e verrà ripresa la visualizzazione normale.
- Le impostazioni vengono mantenute anche se l'alimentazione viene scollegata.

Significato delle voci che appaiono in modalità di impostazione

CLK>***

Impostazione della modalità clock

DOUT>***

Impostazione del connettore di uscita

DSD>***

Impostazione dell'uscita DSD

MQAOUT>***

Impostazione dell'uscita MQA

DISP>***

Impostazione display di rete

DPaOFF>***

Impostazione automatica dell'oscuramento del display

APS>***

Impostazione automatica del risparmio energetico

LANLED>***

Impostazione LED della porta ETHERNET

DIMMER>***

Impostazione Dimmer

VOLUME>***

Impostazione della regolazione del volume

Impostazione della modalità clock

CLK>***

- Si attiva solo quando l'impostazione del connettore di uscita è XLR o RCA.
- Quando l'impostazione del connettore di uscita è USB, il convertitore D/A collegato controlla il clock, quindi non è necessario fornire un segnale di clock esterno a questa unità.
- Per impostazione predefinita, l'impostazione è OFF.

OFF

L'oscillatore a cristallo incorporato funziona come master clock.

IN

L'oscillatore a cristallo incorporato è sincronizzato con un clock esterno.

Impostazione del connettore di uscita

DOUT>***

- Per impostazione predefinita, l'impostazione è USB.

USB

Il segnale digitale viene emesso dalla porta USB.

XLR

Il segnale digitale viene emesso dal connettore XLR.

RCA

Il segnale digitale viene emesso dal connettore RCA.

Impostazione dell'uscita DSD

DSD>***

- Si attiva solo quando l'impostazione del connettore di uscita è XLR o RCA.
- Per impostazione predefinita, l'impostazione è DoP.

Imposta il formato di uscita dei dati DSD quando è collegato a un convertitore D/A utilizzando il connettore XLR o RCA.

DoP

I dati DSD vengono emessi in formato DoP.

- Se il convertitore D/A collegato supporta la funzione DoP, impostarlo su DoP per abilitare la riproduzione in formato DSD.

PCM

I dati DSD vengono convertiti in PCM e mandati in uscita.

- Se il convertitore D/A collegato non supporta la funzione DoP, impostarlo su PCM per abilitare la conversione in formato PCM per la riproduzione.

Impostazione dell'uscita MQA

MQAOUT>***

- L'impostazione predefinita è ON.

ON

I file MQA vengono decodificati da questa unità e inviati all'uscita.

PTH

I file MQA vengono passati ed emessi così come sono.

- Impostare su PTH quando si collega un convertitore D/A che supporta la decodifica MQA.

OFF

I file MQA vengono emessi come PCM.

Impostazione display di rete

DISP>***

- Per impostazione predefinita, l'impostazione è Fs.

Fs

Questo mostra la frequenza di campionamento in ingresso.

Se non è presente alcun segnale di ingresso o l'unità non è agganciata al segnale di ingresso, la frequenza di campionamento in ingresso non viene visualizzata.

TIME

Questo mostra il tempo trascorso del brano in riproduzione.

Impostazione automatica dell'oscuramento del display

DPaOFF>***

- Per impostazione predefinita, l'impostazione è ON.

È possibile impostare l'oscuramento automatico del display dopo che è trascorso un determinato intervallo di tempo.

ON

Il display si oscurerà automaticamente se le informazioni mostrate non cambiano per 10 minuti.

OFF

Il display non si oscurerà automaticamente, ma se non cambia nulla per 10 minuti, la sua luminosità verrà abbassata a livello di DIMMER>1 per ridurre lo sbiadimento del display a lungo termine.

- Si consiglia di impostare la funzione di oscuramento automatico del display su ON. Se il display viene lasciato con le stesse informazioni per un lungo periodo, potrebbero verificarsi irregolarità di luminosità e altri problemi.

Impostazione automatica del risparmio energetico

APS>***

- Per impostazione predefinita, l'impostazione è 30m.

L'unità si spegne automaticamente se la riproduzione rimane ferma per il periodo di tempo impostato.

30m

30 minuti

60m

60 minuti

90m

90 minuti

120m

120 minuti

OFF

La funzione di risparmio energetico automatico è disattivata.

Impostazione LED della porta ETHERNET

LANLED>***

- Per impostazione predefinita, l'impostazione è ON.

- Anche quando è impostato su OFF, il LED lampeggia immediatamente dopo aver collegato un cavo LAN e mentre l'unità si sta inizializzando dopo essere stata accesa (mentre è visualizzato "WAIT...").

ON

L'accensione e il lampeggio del LED della porta ETHERNET sono abilitati.

OFF

Il LED della porta ETHERNET rimane spento durante le operazioni di riproduzione.

Impostazione Dimmer

DIMMER>***

- Per impostazione predefinita, l'impostazione è 2. È possibile regolare la luminosità del display di questa unità.

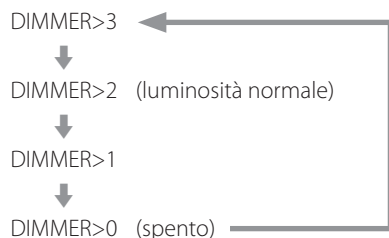

- Il dimmer di questa unità può essere regolato utilizzando il pulsante DIMMER di un telecomando incluso con un altro prodotto ESOTERIC.
- Anche quando è impostato su DIMMER>1 o DIMMER>0, i menu di impostazione e i messaggi di errore verranno visualizzati con luminosità normale (DIMMER>2).

Impostazione della regolazione del volume

VOLUME>***

- Per impostazione predefinita, l'impostazione è OFF.

OFF (consigliato)

Questo disabilita la regolazione del volume dell'app. I segnali digitali vengono emessi così come sono senza passare attraverso il blocco di regolazione del volume.

ON

Ciò consente la regolazione del volume dell'app. Poiché il volume viene regolato nel dominio digitale, i dati DSD vengono convertiti in dati PCM.

- Non è possibile riprodurre file audio DSD a 11.2/22.5 MHz.

Se si verifica un problema con l'unità, si prega di rivedere le seguenti informazioni prima di richiedere assistenza. Inoltre, il problema potrebbe essere causato da qualcosa di diverso da questa unità. Si prega di controllare anche il funzionamento delle unità collegate. Se l'unità continua a non funzionare, rivolgersi al rivenditore presso cui è stata acquistata l'unità.

Generale

L'unità non si accende.

- ➔ Inserire la spina in una presa.
- ➔ Controllare che sia collegato il cavo di alimentazione dell'unità.

L'unità si spegne automaticamente.

- ➔ Questo succede perché la funzione automatica di risparmio energetico è attiva. Premere il pulsante POWER per accendere l'unità di nuovo. Se necessario, modificare il tempo della funzione automatica di risparmio energetico (pagina 27).

L'unità non risponde alla pressione dei pulsanti.

- ➔ L'unità non può sempre rispondere alla pressione multipla dei pulsanti in un breve lasso di tempo. Aspettare che l'unità completi un'operazione prima di premere un altro pulsante.

Si sente del rumore.

- ➔ Posizionare l'unità il più lontano possibile da televisori e altri dispositivi con forte magnetismo.

Nessun suono dagli altoparlanti. Il suono è distorto.

- ➔ Controllare i collegamenti con l'amplificatore e i diffusori.
- ➔ Regolare il volume dell'amplificatore e degli altri dispositivi.
- ➔ Non viene emesso alcun suono quando la riproduzione è in pausa. Usare l'app per riprendere la normale riproduzione.

Sincronizzazione del clock

L'indicatore CLOCK non smette di lampeggiare.

- ➔ Impostare la modalità clock su OFF quando non la si utilizza.
- ➔ Potrebbe essere in fase di immissione un segnale di clock a cui non è possibile sincronizzare l'unità. Verificare che la frequenza di uscita del clock del generatore di clock sia 10 MHz. Inoltre, controllare la connessione del connettore 10MHz IN CLOCK e le impostazioni dei dispositivi collegati.

Viene emesso un segnale acustico a intervalli regolari.

- ➔ Se viene emesso un segnale ciclico quando l'unità è in modalità clock, il dispositivo collegato potrebbe non essere in modalità clock. Controllare la connessione del connettore 10MHz CLOCK IN e l'impostazione della modalità clock del dispositivo collegato.

Non è possibile riprodurre un file audio (correttamente).

- ➔ I diversi media server (NAS) supportano diversi tipi di file. Controllare anche le specifiche del server multimediale (NAS).

Il suono si interrompe durante la riproduzione.

- ➔ Se i file che utilizzano la compressione con perdita di dati, inclusi MP3 e file a 44.1 kHz e altri bit rate bassi vengono riprodotti normalmente, ma i suoni dei file a 384 kHz e altri bit rate elevati nonché FLAC e altri file che utilizzano la compressione lossless si interrompono, la velocità ETHERNET potrebbe essere troppo lenta. I dati audio vengono trasmessi dal NAS attraverso il router. Per questo motivo, è preferibile l'uso di cavi LAN per collegare il NAS al router e il router a questa unità.

La frequenza di campionamento (DSD 22M) non viene mostrata.

➔ Aggiornare il firmware alla versione 1.03 o successiva.

Ripristino delle impostazioni predefinite

Le impostazioni vengono mantenute in memoria anche se la spina di alimentazione viene scollegata.

Seguire questa procedura per cancellare i dati in memoria dell'unità e ripristinare tutte le impostazioni ai valori di fabbrica.

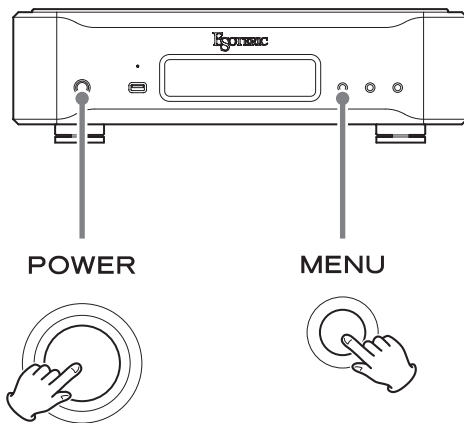

Premere il pulsante POWER mentre si tiene premuto il pulsante MENU sull'unità principale.

Nota sulla condensa

Se questa unità viene portata da un ambiente freddo a uno caldo o, per esempio, viene acceso il riscaldamento nella stanza in cui si trova, può verificarsi della condensa sulle parti meccaniche o sulle lenti, causando un funzionamento non corretto. In questo caso, lasciare l'unità spenta e attendere 1-2 ore. Ciò dovrebbe consentire la riproduzione normale.

Sezione di rete

Formati di file supportati

PCM lossless.....FLAC, Apple Lossless (ALAC), WAV, AIFF, MQA
DSD lossless.....DSF, DSDIFF (DFF), DoP
Audio compresso.....MP3, AAC (contenitore m4a)

Porta ETHERNET.....1 (1000BASE-T)

Porte dispositivo USB.....2
USB 2.0 o superiore raccomandato

File system supportati.....FAT32, NTFS
Partizione singola
partition

Corrente massima fornita.....0,5 A

Frequenze di campionamento supportate

PCM.....44.1-384 kHz, 16/24/32 bit
(Per 32 bit, è possibile riprodurre solo i file in formato intero).

DSD.....2.8 MHz, 5.6 MHz, 11.2 MHz, 22.5 MHz

Uscite digitali

Porta USB (standard USB 2.0).....1

Connettore XLR.....1

Livello di uscita.....3 Vp-p (su 110 Ω)

Connettore RCA.....1

Livello di uscita.....0,5 Vp-p (su 75 Ω)

- I seguenti sono i limiti massimi per l'uscita dai connettori XLR e RCA.

PCM.....44.1-192 kHz, 16/24 bit

DSD.....2.8 MHz (DoP)

Ingresso clock

Connettore BNC.....1

Impedenza di ingresso.....50 Ω

Frequenze che possono essere immesse.....10 MHz (± 10 ppm)

Livello di ingresso

Onda rettangolare.....equivalente ai livelli TTL

Onda sinusoidale.....da 0,5 a 1,0 Vrms

Generali

Alimentazione

Modello per Europa.....AC 220-240 V, 50/60 Hz

Modello per USA/Canada.....AC 120 V, 60 Hz

Modello per Corea.....AC 220 V, 60 Hz

Consumo.....31 W

Dimensioni esterne (L × A × P, comprese le sporgenze)

445 × 131 × 360 mm

Peso.....17 kg

Temperatura di esercizio.....da +5°C a +35°C

Umidità di esercizio.....da 5% a 85% (senza condensa)

Temperatura di stoccaggio.....da -20°C a +55°C

Accessori inclusi

Cavo di alimentazione × 1

Feltrini × 3

Manuale di istruzioni (questo documento) × 1

Scheda di garanzia × 1

- Le illustrazioni contenute in questo manuale potrebbero differire leggermente dai modelli di produzione.
- Il peso e le dimensioni sono approssimativi.
- Il design e le specifiche sono soggetti a modifiche senza preavviso.

Dimensioni

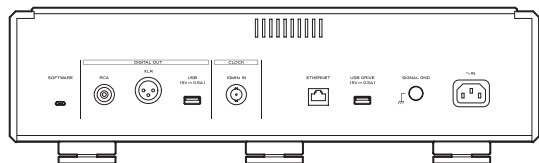
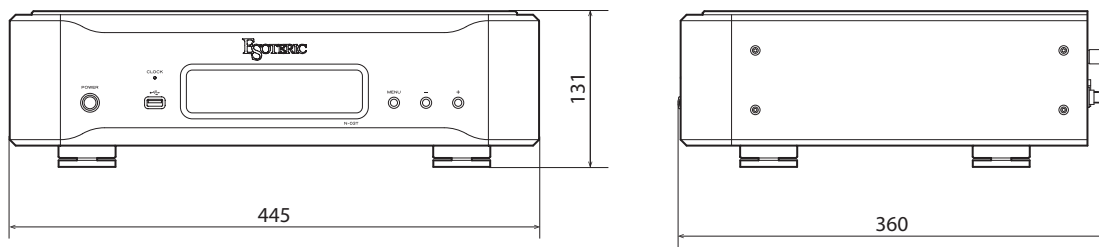

Posizionamento dei piedini

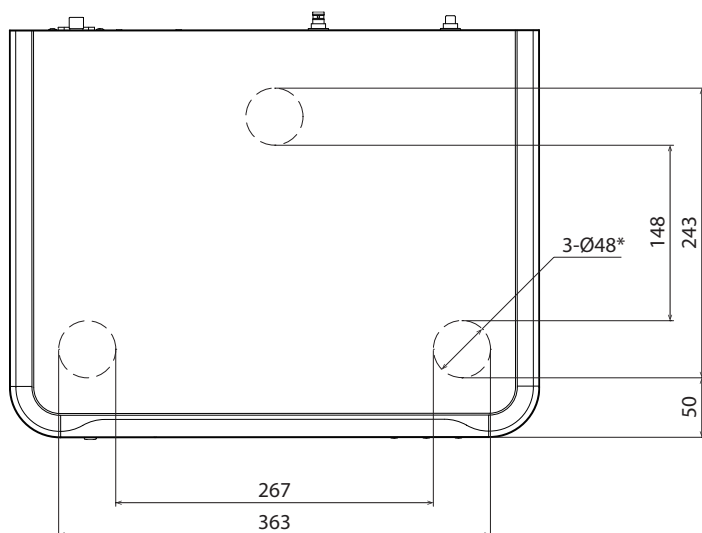

* Piedini di diametro 48mm x 3

Dimensioni in millimetri (mm)

ESOTERIC

ESOTERIC COMPANY

1-47 Ochiai, Tama-shi, Tokyo 206-8530, Japan

Phone: +81-42-356-9156

This product has a serial number located on the rear panel. Please write it here and retain this for your records.

Model name: N-03T

Serial number _____

1020-MA-2464D